LED Corn Bulbs

LED Retrofit - Lampen als Ersatz für HQL - und NAV - Lampen

70mm Ø



IP 65

klar

100 lm/W
matt

HG-360D-1-S-XX-ID Serie

12W - 16W - 20W - 24W - 28W

Geeignet zum Betrieb:

- an Netzspannung (230V)
- direkt an HQL-Vorschaltgerät *
- direkt an NAV-Vorschalt- und Zündgerät *
- * ohne Änderung an der Leuchte, zusätzliche Verlustleistung max. 3W
- Lebensdauer: 50.000 h LM 80/B 10
- 5 Jahre Garantie
- UL / cUL, TÜV Rheinland, GS-Zertifikate
- Passive Kühlung

Qualifikation und Partner:



Spezifikation:

	HG-360D-S-1-12W-ID	HG-360D-S-1-16W-ID	HG-360D-S-1-20W-ID	HG-360D-S-1-24W-ID	HG-360D-S-1-28W-ID
Eingangsspannung	100-300VAC 50-60Hz				
LED-Lichtquelle	Samsung				
LED Anzahl	40 Stk.	50 Stk.	60 Stk.	80 Stk.	90 Stk.
Nennleistung	12W	16W	20W	24W	28W
Lichtstrom	1320lm±10%	1760lm±10%	2200lm±10%	2640lm±10%	3080lm±10%
Farbtemperatur	2700-6500K				
Farbwiedergabe	Ra>80				
Leistungsfaktor	>0.9				
Arbeitstemperatur	-30°C ~ 55°C				
Lagertemperatur	-40°C ~ 85°C				
Strahlungswinkel	360°				
IP-Bewertung	IP65				
Lebensdauer	50.000 Std.				
Zertifikate und Qualifikationen					
Nettogewicht	311g	353g	403g	442g	492g
Sockel	E27, E40				
Gehäuse-Farbe	Weiß				

Abmessung:

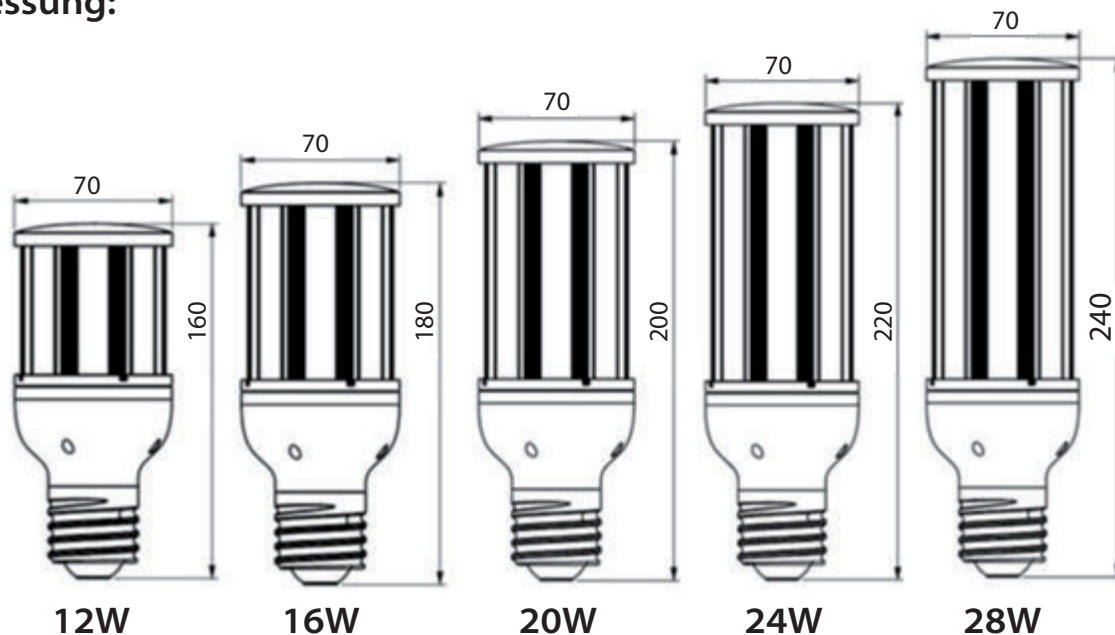

Photometrie:

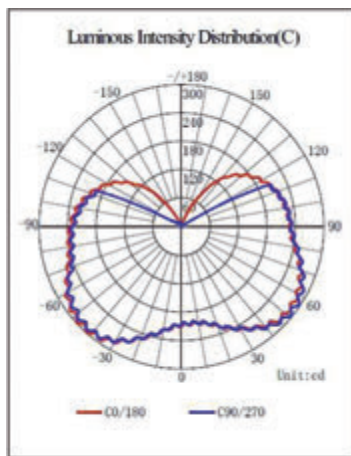
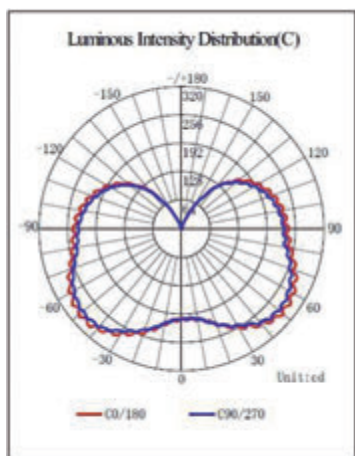
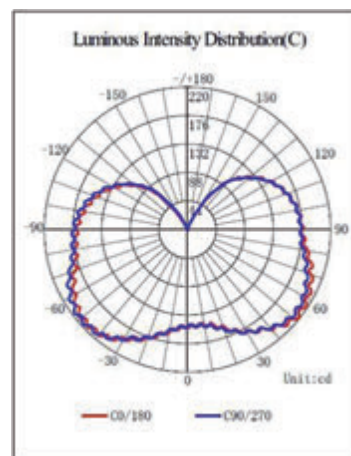
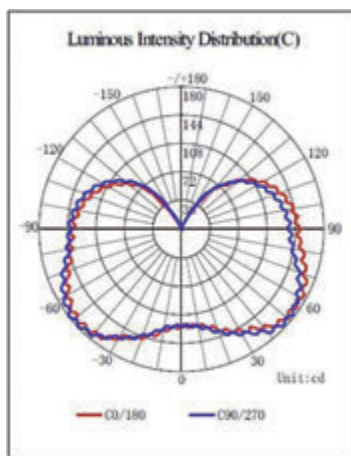
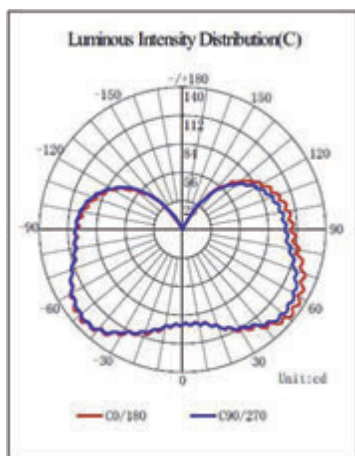

LED corn bulb HG-360D 70 170510.pdf